

РАЗМЫВНЫЕ РАМЫ ДЛЯ ОТКАЧКИ ИЛА

Для насосов 3", 4", 6" и 8"

Крепятся к впускному фланцу насоса

Эти размывные рамы используются вместе с источником внешнего водоснабжения для преобразования твердого материала во взвесь и его последующей откачки. Рамы крепятся болтами непосредственно к нижней части (впускному фланцу) насоса вместо фильтра.

Насос S6T с размывной рамой используется для землечерпальных работ в русле небольшой реки.

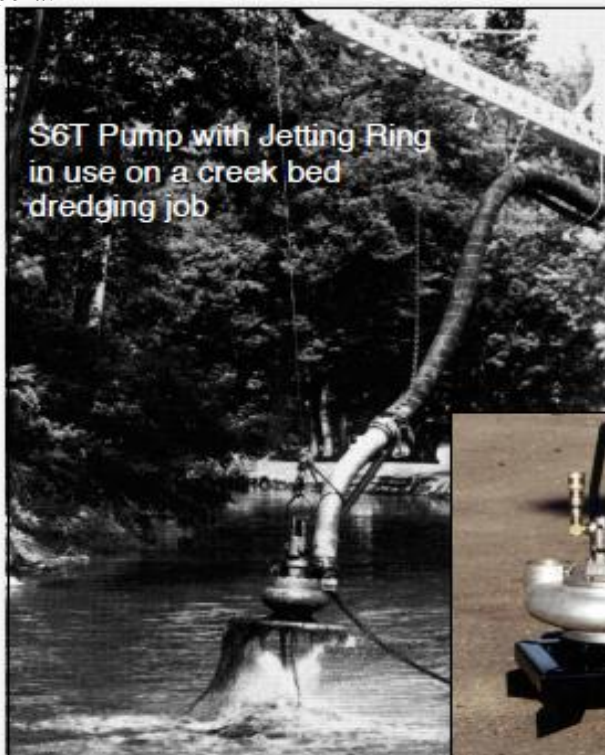

S6T Pump with Jetting Ring
in use on a creek bed
dredging job



Насос S4THL с размывной рамой



*Насос S3T с размывной рамой
используется в золотодобыче.*

Источник внешнего водоснабжения
Пожарный гидрант или отдельный
водяной насос

Требуемый напор воды*
Для насосов 2-3": 284-946 л/мин
Для насосов 4-8": 946-1893 л/мин

Требуемое давление воды
3,5-10,3 бар

* Входной напор регулируют на
месте для достижения
оптимальных результатов.

Размеры размывных рам

Технические характеристики могут быть изменены без уведомления

Размывная рама 2"
Подходит для насоса S2T-2, S2TC-2

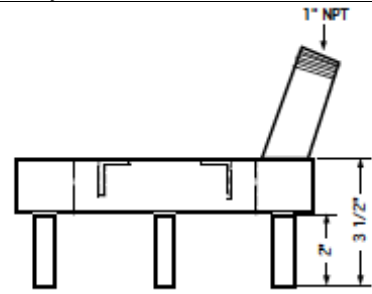
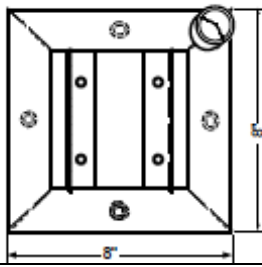

Размывная рама 3"
Подходит для насоса S3T, S3TC

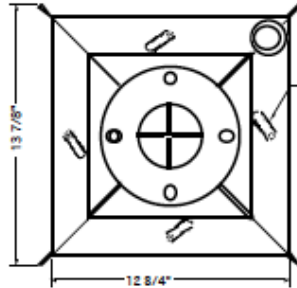

Форсунки (4 типовые)

Фланец 3"

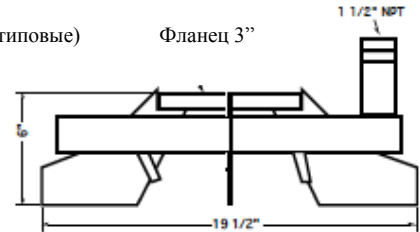

Размывная рама 4"
Подходит для насоса S4T, S4THL, S4VHL

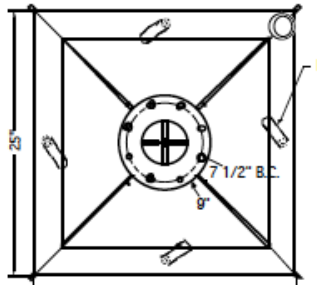

Форсунки (4 типовые)

Фланец 4"

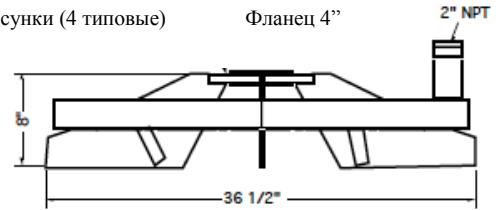

Размывная рама 6"
Подходит для насоса S6T, S6TC, S6V

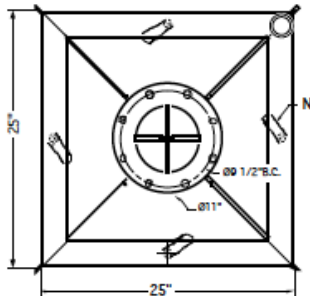

Форсунки (4 типовые)

Фланец 6"

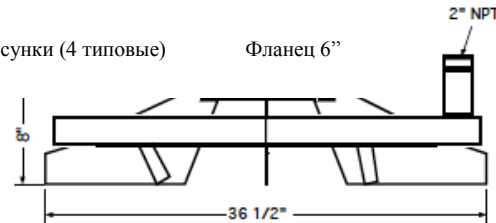

Размывная рама 8"
Подходит для насоса S8T

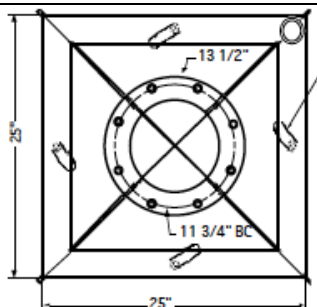

Форсунки (4 типовые)

Фланец 8"

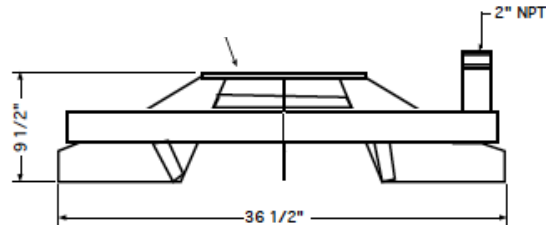

* NPT – Американская нормальная коническая трубная резьба



HYDRA-TECH PUMP

Адрес: 167-Сток Стрит, г. Нескхонинг, штат Пенсильвания 18240, США

Тел.: 570-645-3779

Факс: 570-645-4061

Веб-сайт: www.hydra-tech.com

Эл. почта: htpump@hydra-tech.com